

bRite WeighOnly
Balanza registradora

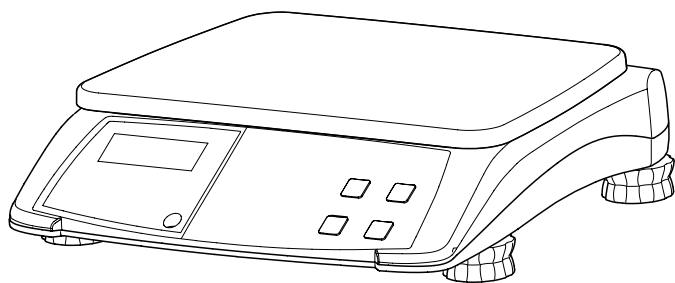

METTLER TOLEDO

Índice

1	La nueva balanza registradora	4
1.1	Funciones más importantes	4
1.2	General	4
1.3	Instrucciones de seguridad	6
1.4	Legal para el comercio	6
2	Instalación	7
2.1	Volumen de suministro	7
2.2	Requisitos en el lugar de instalación	7
2.3	Instalación de la balanza	7
2.4	Instalación de las baterías	8
2.5	Establecer conexión a la red	8
2.6	Encendido y apagado	9
2.7	Limpieza	9
3	Operación	10
3.1	Pesada	10
3.2	Impresión/transferencia de resultados de la pesada	10
3.3	Tarar	11
3.4	Puesta a cero	11
4	Ajuste de operador	12
4.1	Operación de ajuste	12
4.2	Resumen de ajustes de operador	13
5	Mensajes de error	16
6	Datos técnicos y accesorios	17
6.1	Datos técnicos	17
6.2	Accesorios	17
6.3	Conformidad	18
7	Apéndice	19
7.1	Verificación periódica en los países de la CEE	19
7.2	Eliminación	20

1 La nueva balanza registradora

1.1 Funciones más importantes

Enhorabuena por la adquisición de su nueva balanza.

Esta robusta balanza registradora digital de estético diseño y funcionamiento a batería, es prácticamente ideal para la venta ambulante con máxima precisión de pesada.

1.2 General

1.2.1 Display

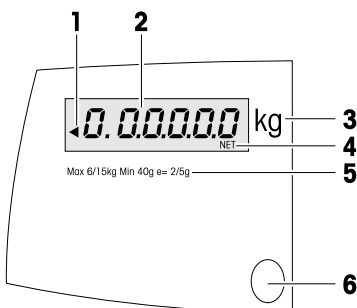

- 1 Indicador para funcionamiento con red eléctrica/batería
- 2 Display de peso
- 3 Unidad de medida
- 4 Estatus de línea
- 5 Placa de verificación
- 6 Nivel de burbuja

Además del peso y el precio pueden mostrarse los cursores e indicadores siguientes:

ZERO	Balanza está puesta a cero
PT	Tara llamada por PLU
TARA	Valor de tara (bruto menos neto)
NET	Valor neto (bruto menos tara)

Indicador de red eléctrica/batería

La flecha ◀ señala el tipo de unidad de alimentación indicado a la izquierda del display.



Funcionamiento con red eléctrica

Funcionamiento a batería

La flecha parpadea durante la carga de la batería

El display "BAT L" y un pitido indican que la tensión de batería ha llegado a un nivel crítico.

1.2.2

Conexiones y características de la parte inferior

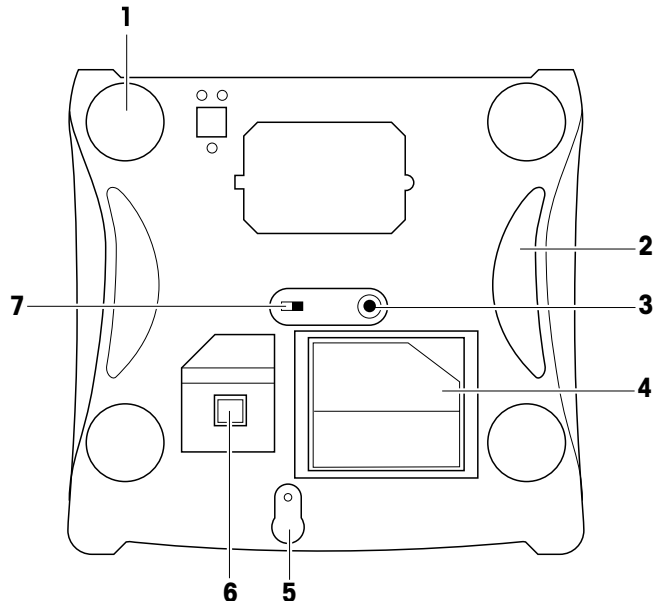

- 1 Pies de nivelación
- 2 Empuñaduras
- 3 Conexión de la fuente de alimentación
- 4 Compartimiento de la unidad de alimentación
- 5 Tecla de verificación
- 6 Conexión de interface; RS232/USB, dependiendo del cable
- 7 Conmutador de batería: NiMH – D-cell

1.3



Instrucciones de seguridad

Instrucciones fundamentales de seguridad

- ▶ Leer este manual de operación antes de poner en funcionamiento la balanza.
- ▶ Guardar este manual de operación junto a la balanza para futuras consultas.
- ▶ La balanza no debe ser abierta.
- ▶ Desconectar siempre la balanza de la red eléctrica antes de proceder a la limpieza.



Advertencias de seguridad para el servicio a batería

- ▶ La batería no debe tener contacto con disolventes químicos, aceite y agua.
- ▶ Mantener las baterías alejadas de fuentes de calor y fuego.
- ▶ La batería no debe ser abierta.

1.4

Legal para el comercio

Cuando la balanza se utiliza en el comercio o en una aplicación legalmente controlada, debe ser configurada, contrastada y sellada de acuerdo con los pesos locales y regulaciones medidas. Esto es responsabilidad del comprador para asegurar que se cumplen todos los requisitos legales pertinentes. Puesto que los requisitos de contrastado varían según la jurisdicción, el comprador debe ponerse en contacto con su oficina local de pesos y medidas, si no está familiarizado con los requisitos.

Para los productos que se venden en Europa, el proceso de contrastado se ha completado en el lugar de fabricación. Estos productos han sido sellados y la placa de características incluye marcas de metrología suplementarias. Ellos pueden ser puestos en servicio inmediatamente. Si es requerido por las autoridades de W & M locales, las pegatinas adicionales ya estarán aplicadas en el dispositivo.

Para los productos que se venden en otras regiones, el proceso de contrastado debe realizarse en el lugar de uso.

Para evitar el acceso a la configuración de calibración y metrología, la balanza debe precintarse utilizando un precinto de papel o precinto de alambre.

2 Instalación

2.1 Volumen de suministro

- ▶ Comprobar la integridad del suministro:
 - Balanza
 - Plato de acero inoxidable
 - Unidad de alimentación alojada en el compartimiento en la parte inferior de la balanza
 - Manual de operación

2.2 Requisitos en el lugar de instalación

El emplazamiento correcto es decisivo para la exactitud de los resultados del pesaje.

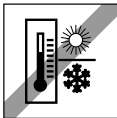
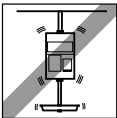

Condiciones ambientales para un emplazamiento óptimo

- Sin sacudidas y vibraciones
 - Sin variaciones excesivas de la temperatura
 - Sin radiación preconfigurada del sol
 - Sin fuertes corrientes de aire
-
- Elegir un emplazamiento estable, nivelado y sin vibraciones.

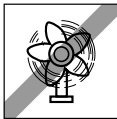
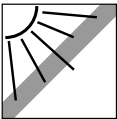

2.3 Instalación de la balanza

2.3.1 Nivelar la balanza

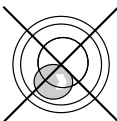
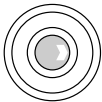

Sólo una balanza bien nivelada horizontalmente proporciona resultados correctos de pesada. Para simplificar la nivelación la balanza se ha equipado con un nivel de burbuja.

- ▶ Para la nivelación, girar los pies de nivelación de la balanza, hasta que la burbuja esté en el círculo interior.

2.4 Instalación de las baterías

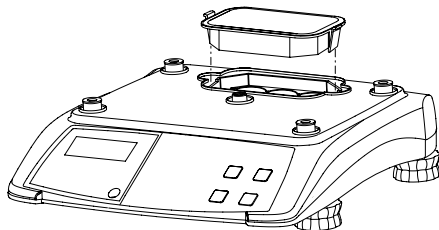

1. Asegurarse que la fuente de alimentación externa está desconectada.
2. Quitar el plato.
3. Quitar la tapa del alojamiento de batería.
4. Voltgear la balanza y asignar el conmutador de batería como sigue:
 - para baterías D-cell recargables: "NiMH".
 - para baterías D-cell no recargables: "Battery"
5. Voltgear la balanza.



ADVERTENCIA

Riesgo de explosión si el conmutador de batería no está correctamente puesto.

- ▶ Asegurarse que el conmutador de batería está correctamente puesto para el tipo de batería requerido.
6. Colocar las baterías en el alojamiento con los polos positivos de cara a los muelles, ver marcas de polaridad en la tapa y en la carcasa.
 7. Cerrar el alojamiento de batería y poner el plato de nuevo.

2.5 Establecer conexión a la red

La unidad de alimentación está alojada en un compartimento en la parte inferior de la balanza para soporte del transporte.

1. Conectar la unidad de alimentación incluida en el envío a la toma de conexión de energía en la parte inferior de la balanza.
2. Enchufar la unidad de alimentación en una toma de tensión de red con puesta a tierra correcta.

2.6

Encendido y apagado

- ▶ Pulsar la tecla **On/Off** para encender la balanza.
- ▶ Para apagar la balanza, pulsar y mantener pulsada la tecla **On/Off**, hasta escuchar un pitido prolongado.
- Una vez que se ha encendido, la balanza ejecuta una breve prueba del display. Todos los segmentos y mensajes de estado se encienden brevemente, y se muestra la versión de software.
- La balanza está disponible cuando aparece la presentación del peso.



2.7

Limpieza



PRECAUCIÓN

Daños en la balanza

- ▶ Antes de proceder a la limpieza, apagar el equipo y extraer el conector del enchufe de tensión de red.
- ▶ No abrir el equipo.
- ▶ Tener cuidado de que no penetren líquidos al interior del equipo.
- ▶ No utilizar para la limpieza polvos abrasivos y agentes limpiadores que disuelven el material plástico.

Limpieza

- ▶ Quitar el plato y limpiarlo con un detergente de hogar usual en el comercio.
- ▶ Limpiar la suciedad de la carcasa con un trapo húmedo empapado en una solución de agua con detergente suave, y bien escurrido.

3 Operación

3.1

Pesada



0.350 kg

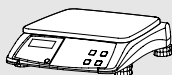

0.000 kg

1. Colocar las mercancías pesadas en la balanza.
2. Esperar hasta que se indica un resultado y la lectura estable de la pesada.
El resultado de la pesada se indica todo el tiempo que las mercancías de pesaje permanecen en la balanza.
3. Quitar las mercancías de pesaje de la balanza.
El display retorna a 0.

3.2

Impresión/transferencia de resultados de la pesada

Si una impresora o un ordenador está conectado a la balanza, los resultados de la pesada pueden imprimirse o transferirse a un ordenador.

0.350 kg



- Cuando se indica un resultado estable de la pesada, pulsar dos veces la tecla **Enter**.
El resultado de la pesada se imprime o transfiere a un ordenador.

3.3

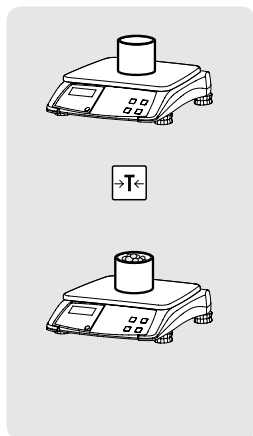

Tarar

Los productos se llenan en recipientes o los clientes traen sus propios recipientes. La función Tara asegura que las mercancías únicamente se pesan.

1. Colocar el recipiente vacío sobre la balanza.
2. Pulsar la tecla **Tara**.
El display de peso se restaura a 0,000 kg y el símbolo NET aparece. El peso de tara se muestra con signo negativo en el display cuando se quita un envase vacío de la balanza.
3. Llenar el recipiente con el producto a pesar.
4. Quitar el recipiente de la balanza.
El display retorna a 0.

3.4



Puesta a cero

Mediante ensuciamiento del plato o influencias externas desfavorables puede ocurrir, que el display de peso ya no muestra 0,000 kg con el plato descargado. En tales casos se tiene que poner a cero la balanza. La discrepancia máxima permitida para compensar mediante puesta a cero es $\pm 2\%$ del campo de pesada.

- Pulsar la tecla **Cero**.

El display de peso se ajusta a cero.

4 Ajuste de operador

4.1 Operación de ajuste

4.1.1 Entrar el ajuste de operador



1. Pulsar y mantener pulsada la tecla **Menu**, hasta escuchar un pitido prolongado.
SET 1 OP aparece para "Operator Setup"
2. Pulsar la tecla **Enter** para entrar la configuración de operador. El primer paso de ajuste de operador y su ajuste actual son mostrados.

4.1.2 Navegación en el ajuste

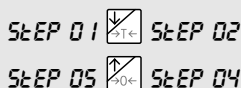

Seleccionar paso de ajuste

- Para conmutar a otro paso de ajuste, emplear la tecla **Flecha abajo** (Tara) o la tecla **Flecha arriba** (Cero).
En la línea abajo, se muestra el ajuste actual del paso.

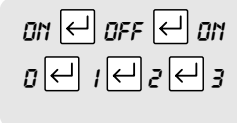

Modificar ajustes

- Para alternar entre los ajustes de un paso de ajuste, emplear la tecla **Enter**.
Cuando se conmuta a otro paso de ajuste, el ajuste seleccionado es confirmado.

4.1.3 Terminar ajuste

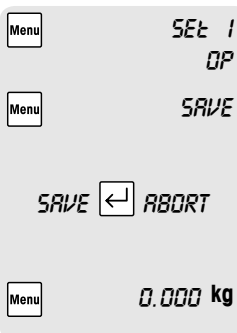

1. Pulsar la tecla **Menu** para salir de los pasos de ajuste de operador.
2. Pulsar la tecla **Menu** otra vez, para salir del modo ajuste.
SAVE aparece.
3. Si no desea guardar, emplee la tecla **Enter** para alternar entre SAVE y ABORT.
4. Pulsar la tecla **Menu** una tercera vez, para retornar al modo pesada.

4.1.4

Ejemplo: Ajustar filtro digital para bajo (ajuste de operador en el paso 6 = 0)

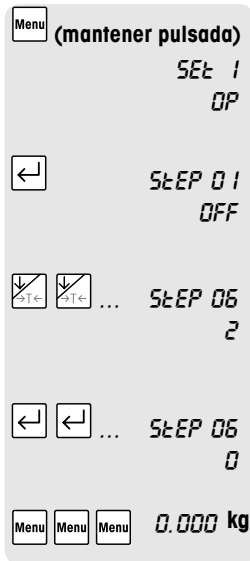

1. Pulsar y mantener pulsada la tecla **Menu**, hasta escuchar un pitido prolongado.
SET 1 OP aparece para "Operator Setup".
2. Pulsar la tecla **Enter** para entrar la configuración de operador. El primer paso de ajuste de operador y su ajuste actual son mostrados.
3. Para conmutar al paso de ajuste 6, pulsar la tecla **Flecha abajo** (Tara) repetidas veces, hasta que aparece el paso 06 con su ajuste actual.
4. Para modificar el ajuste del paso 6, pulsar la tecla **Enter** repetidas veces, hasta que el ajuste es 0.
5. Terminar el ajuste pulsando la tecla **Menu** tres veces.

4.2

Resumen de ajustes de operador

Los ajustes de fábrica aparecen impresos en **negrita**.

Nº.	Ajuste	Descripción
1	Reset	
	ON	Restaurar funciones de ajuste de operador a ajustes de fábrica
	OFF	No restaurar las funciones de ajuste de operador
2	Beeper	
	ON	Pitido cuando se pulsa una tecla
	OFF	Ningún sonido cuando se pulsa una tecla
3	Backlighting	
	ON	Retroiluminación conectada
	OFF	Retroiluminación desconectada

Nº.	Ajuste	Descripción
4	Power off / sleep	
	0	Ambas no habilitadas, alimentación desconectada y función adormecer
	1	Función no adormecer, alimentación con desconexión automática tras 30 minutos sin utilizar
	2	Función adormecer tras 5 minutos sin utilizar, alimentación sin desconexión automática
	3	Función adormecer tras 5 minutos sin utilizar, alimentación con desconexión automática tras 30 minutos sin utilizar
	4	Función adormecer tras 15 minutos sin utilizar, alimentación sin desconexión automática
	5	Función adormecer tras 15 minutos sin utilizar, alimentación con desconexión automática tras 30 minutos sin utilizar
5	Auto clear tare	
	ON	Borrado automático del peso de tara cuando la carga se quita de la plataforma
	OFF	Sin borrado automático del peso de tara
6	Digital filter	
	0	Filtrado digital bajo
	1	Filtrado digital medio
	2	Filtrado digital alto
7	Charging function	
	ON	Función cargar batería habilitada
	OFF	Función cargar batería no habilitada
		Para cambiar la función de carga se le pide entrar una contraseña: 55555
8	Communication port	
	0	RS232
	1	USB
9	Communication type	
	0	Transferir protocolo a un ordenador conectado
	1	Copia impresa a una impresora conectada

Nº.	Ajuste	Descripción
10 Communication format		
0		7 data bits, parity even, 1 stop bit
1		7 data bits, parity odd, 1 stop bit
2		7 data bits, no parity, 1 stop bit
3		8 data bits, no parity, 1 stop bit
4		7 data bits, parity even, 2 stop bits
5		7 data bits, parity odd, 2 stop bits
6		7 data bits, no parity, 2 stop bits
7		8 data bits, no parity, 2 stop bits
<hr/>		
11 Protocolo de comunicación *		
0		CAS
1		Epelsa
2		8217
3		NCI
		Comandos permitidos: W, Z, T, t
<hr/>		

* Protocolos de comunicación no disponibles en todas las regiones

5 Mensajes de error

General

Si la balanza muestra un mensaje de error, proceder como sigue:

1. Apagar la balanza y esperar aprox. 5 segundos.
2. Encender la balanza.
3. Si el mensaje de error está todavía indicado, consultar la lista mensajes de error.

Lista mensajes de error

Fallo	Causa	Solución
E11	Error de RAM	► Llamar al técnico de servicio
E16	Error de ROM	► Llamar al técnico de servicio
E18	Error de EEPROM	► Llamar al técnico de servicio
nnnnnn	Sobrecarga	► Disminuir la carga
uuuuuu	Carga demasiado pequeña	► Poner de nuevo a cero la balanza

6 Datos técnicos y accesorios

6.1 Datos técnicos

Display	
Display de peso	6 dígitos
Condiciones ambientales	
Temperatura de funcionamiento	-10 °C a +40 °C
Temperatura de almacenamiento	-25 °C a +50 °C
Datos eléctricos	
Unidad de alimentación	12 V CC
Consumo eléctrico	50 mA
Adaptador enchufable	Entrada: 230 V CA 50 Hz Salida: 12 V CC / 800 mA
Corriente de carga	500 mA
Batería NiMH	7000 mAh

6.2 Accesorios

Los siguientes accesorios opcionales están disponibles donde su comerciante:

- Tapa de plataforma de pesada
- Tapa de balanza
- Conexión enchufable POS RS232
- Conexión enchufable POS USB
- Platillo hondo
- Baterías NiMH recargables
- Cable de impresora



La oferta de accesorios puede variar según región.

6.3**Conformidad**

La conformidad con las normas siguientes se indica con la marca correspondiente en el producto.

Este producto cumple con la Directiva 2014/30/CE, la Directiva de baja tensión 2014/35/CE y el funcionamiento no automático de pesaje Directiva Instrumentos 2014/31/CE. La declaración de conformidad completa está disponible en línea en

<http://www.mt.com/retail-manuals>

7 Apéndice

7.1 Verificación periódica en los países de la CEE

País	Periodo	Fecha de precinto	Órgano de verificación	Comentario
Austria	2 años	Año	MT	W&M si no es órgano privado acreditado
Bélgica	4 años	Año	W&M	
Bulgaria	1 año clase III	Mes	W&M	
Croacia	1 año	Trimestre	W&M	
República Checa	2 años	Año	W&M	
Dinamarca	4 años	Año	Force, MT	MT como de 2009
Estonia	1 año	Mes	Metroserf	
Finlandia	3 años	Año	W&M	
Francia	2 años	Mes	MT	
Alemania	2 años	Año	W&M	
Grecia	1 año	Año	W&M	
Hungría	2 años	Día exacto	W&M	
Islandia	2 años	Año	W&M	
Irlanda	1 año	Día exacto	W&M	
Italia	3 años	Mes	MT	
Letonia	2 años	Año	W&M	
Lituania	2 años	Año	W&M	
Países Bajos	Ninguno	–	MT	
Noruega	3 años	Año	W&M	
Polonia	4 años / 25 meses	Año / Mes	W&M	4 años tras inicialización, 25 meses periódicamente
Portugal	1 año	Año	W&M	
Rumania	1 año	Mes	W&M	
Eslovaquia	2 años	Día exacto	W&M	
Eslovenia	2 años	Día exacto	W&M	
España	2 años	Año	W&M	
Suecia	2 (1) años	Año	W&M	1 año con uso al aire libre
Suiza	2 años	Año	W&M	
Reino Unido	Ninguno	–	W&M	

7.2**Eliminación**

De acuerdo con las exigencias de la directiva europea 2002/96/CE sobre residuos de aparatos eléctricos y electrónicos (RAEE), este equipo no debe eliminarse como basura doméstica. Esto se aplica a los países fuera de la UE de acuerdo con sus respectivas normas específicas.

- ▶ Rogamos desechar este producto de acuerdo con sus disposiciones locales en el centro colector separado para equipos eléctricos y electrónicos.

En caso de preguntas dirigirse a las autoridades competentes, o al vendedor donde se adquirió este equipo.

En caso de entregar este equipo (p.ej. para uso posterior con carácter privado o profesional/industrial) se transmitirá esta disposición conforme al sentido.

Muchas gracias por contribuir a la protección del medio ambiente.

Eliminación de la batería

Las baterías contienen metales pesados y no deben por eso desecharse junto con la basura doméstica.

- ▶ Observar las prescripciones locales para la eliminación de los materiales de amenaza ambiental.

www.mt.com/retail

Para más información

Mettler-Toledo GmbH

Im Langacher 44
8606 Greifensee, Switzerland
www.mt.com/contact

Subject to technical changes.
© Mettler-Toledo GmbH 08/16
30209986C es

